

LASIUS
PHARMA



LA FUERZA DE UNA MARCA

La capacidad y la determinación que demuestra una hormiga en conseguir el objetivo de transportar objetos de hasta cincuenta veces su tamaño, así como su capacidad de trabajar en equipo con el fin de conseguir objetivos comunes, es lo que inspira la visión de nuestra empresa.

Dando soporte desde la decisión inicial sobre qué unidad de transporte puede ser mejor para un determinado proceso productivo hasta, a partir de éste: diseñar, fabricar e integrar las soluciones de manipulación, proceso y de limpieza más adecuadas a cada caso particular.

Tomando como ejemplo el de la hormiga determinada en conseguir su objetivo, desde Lasius estamos comprometidos en atender cada una de sus necesidades con la máxima dedicación aplicando en cada caso los máximos estándares de calidad.

¿Qué es Lasius Pharma? Una marca

Lasius Pharma ofrece soluciones completas GMP en base a la experiencia en proceso y en regulación farmacéutica del equipo de personas que la integra.





SOLUCIONES GMP PERSONALIZADAS PARA MANIPULACIÓN, PROCESO Y LIMPIEZA

OFRECEMOS UNA AMPLIA GAMA DE UNIDADES DE
MANIPULACIÓN.

Para cada fase de su proceso le ayudamos a escoger la
unidad más adecuada.

Para cada unidad de manipulación Lasius le ofrece
una amplia gama propia de equipos de transporte y
manipulación, proceso y limpieza.

01 UNIDADES DE MANIPULACIÓN



02 MANIPULACIÓN Y TRANSFERENCIA

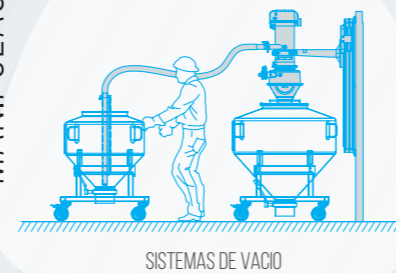
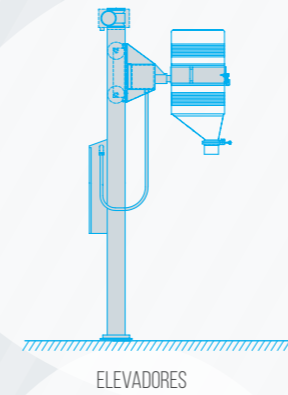

03 EQUIPOS DE PROCESO

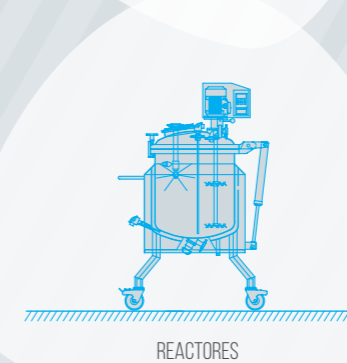
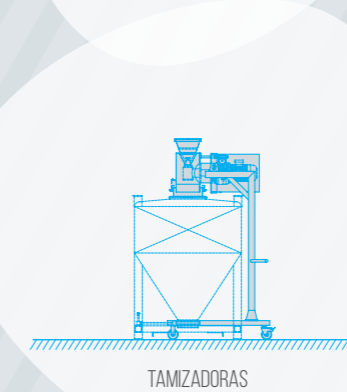
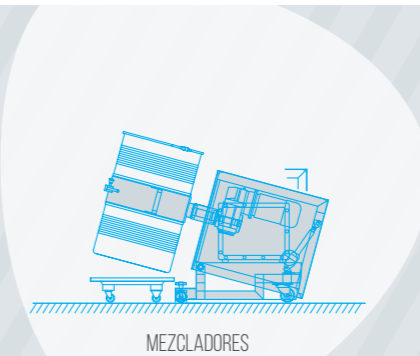

04 EQUIPOS DE LIMPIEZA

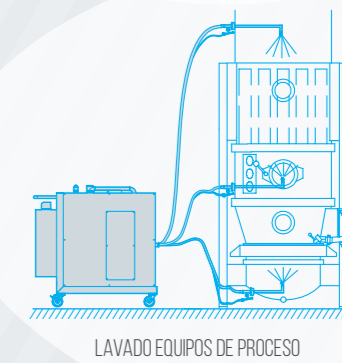
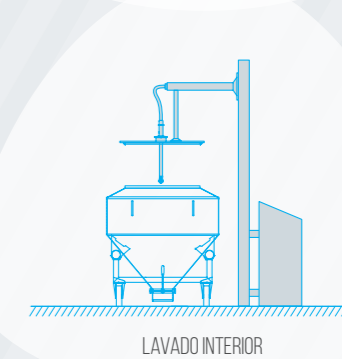
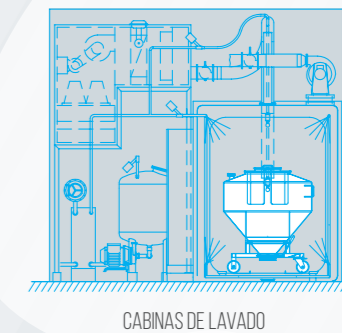

UNIDADES DE MANIPULACIÓN

Las unidades de manipulación y transporte tienen implicación en:

- Tamaños de lote (mínimo y máximo)
- Tamaños de sala y equipos
- Tiempos y unidades de operación y manipulación
- Almacenamiento
- Muestreo y analítica
- Validación de limpieza...

Lasius dispone de las principales y más avanzadas unidades de manipulación y transporte, incluyendo soluciones **"single use"** y para **alta contención**.

Comprendemos y entendemos la trascendencia que tiene la selección de la unidad de transporte. Nuestra experiencia nos permite ofrecerle las soluciones más eficientes para su caso.

- CONTENEDORES
- BARRILES
- MINIBAGS
- ALTA CONTENCIÓN

01





02

MANIPULACIÓN Y TRANSFERENCIA

Ofrecemos una amplia gama de equipos para manipulación y transferencia de producto a lo largo de toda la línea de proceso.

En base a las características de los equipos de proceso, tamaños de sala, características del producto a manipular y nivel de contención requerido, ofrecemos la solución personalizada que mejor se adecue a sus requerimientos.

Nuestro departamento de I+D nos permite:

- Realizar una implantación real de la solución propuesta en sus salas y equipos, con objeto de asegurar la integración y cumplimiento de los requerimientos de diseño
- Diseñar el equipamiento auxiliar necesario para proponer una solución completa

Soluciones específicas para manipulación y transferencia de comprimidos y cápsulas

- Contenedores especiales tipo PEB + conexiones de desaceleración
- Transferencias por vacío: Ejecuciones especiales con control de vacío

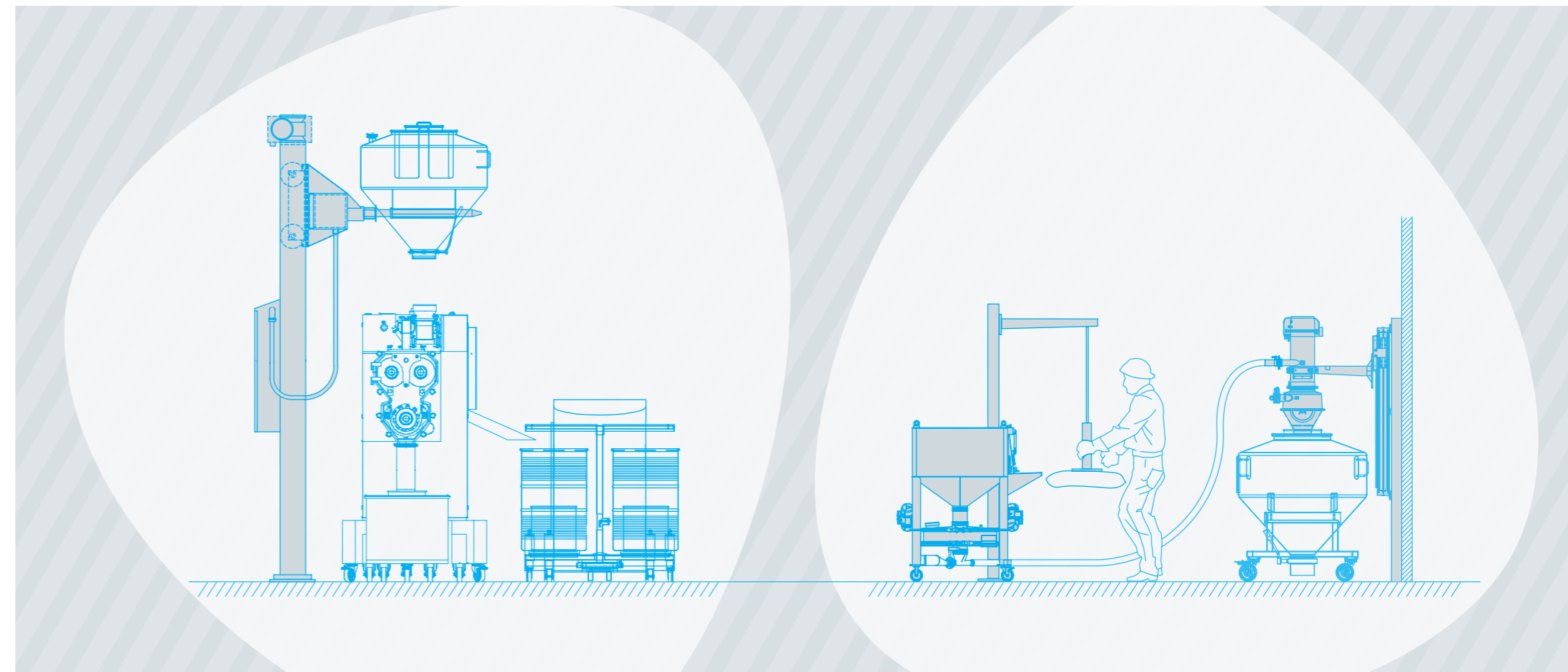
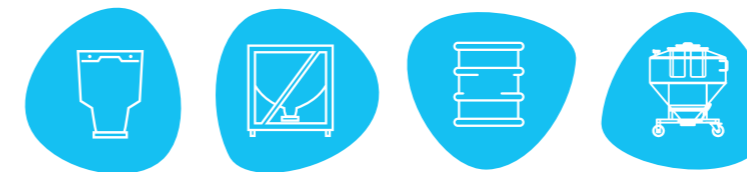



03

EQUIPOS DE PROCESO

Comprometidos con los máximos estándares de calidad.

Escalas LABORATORIO - PILOTO - INDUSTRIAL
Cumplimiento con normativa cGMP, ATEX, GAMP, 21CFR- parte 11
Disponibles diferentes estándares de control validables.
Series: Basic, Advance, PRO

- **MEZCLADORES**
 - Barriles
 - Contenedores - IBC
 - "V" y Biconos
 - Mezclador de útiles intercambiables
- **TAMIZADORAS**
 - Cónicas (serie L-GS)
 - Cilíndricas (L-TR)
 - Centrífugas con rechazo (L-TM)
- **REACTORES: DISEÑO PERSONALIZADO**

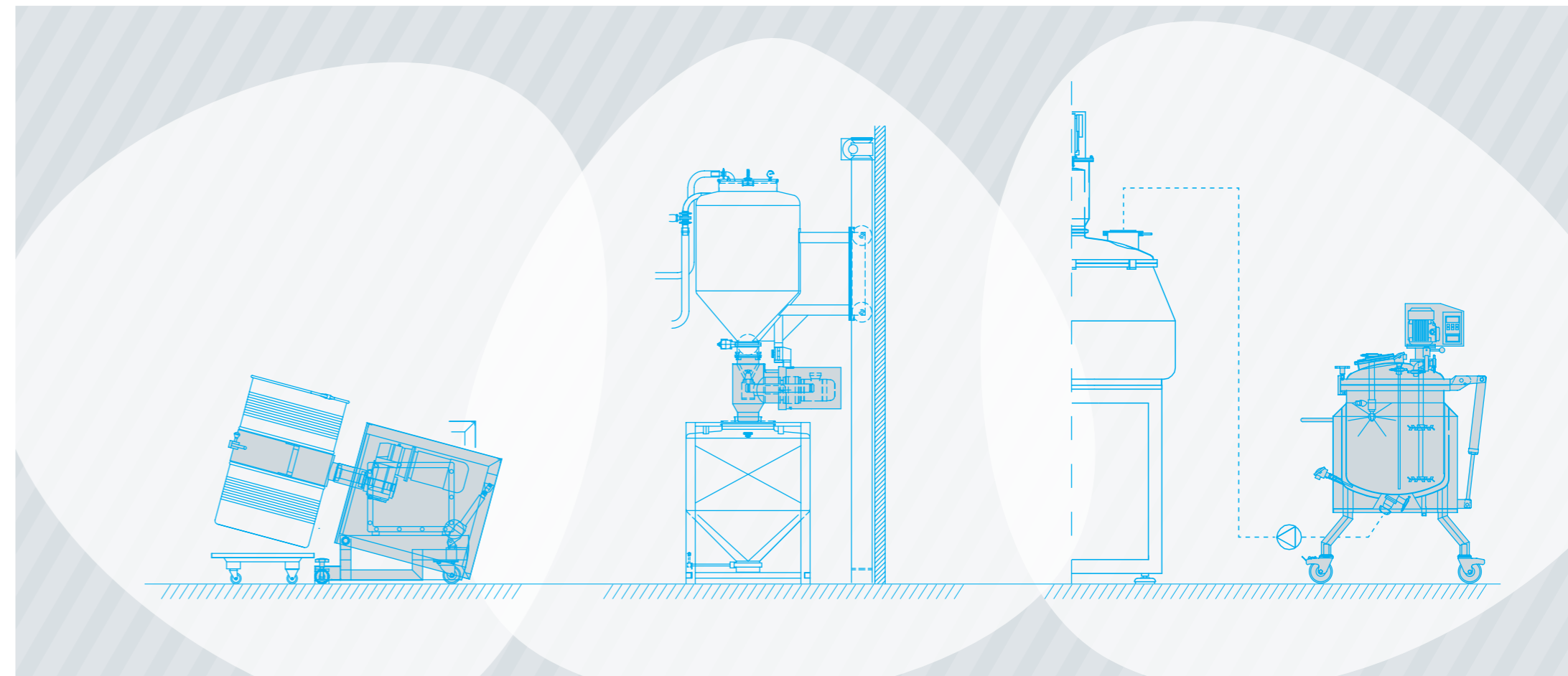
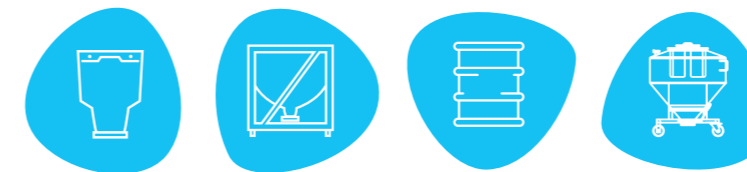



04

EQUIPOS DE LIMPIEZA



Equipos de lavado validables para:

- BARRILES
- CONTENEDORES
- UTENSILIOS
- EJECUCIONES ESPECIALES PARA MANGUERAS
- EQUIPOS DE PROCESO

Cumplimiento con normativa cGMP, ATEX, GAMP, 21CFR- parte 11
Disponibles diferentes estándares de control validables.
Series: Basic, Advance, PRO

- **CABINAS DE LAVADO "PROCESO COMPLETO"**
Lavado interior - exterior, Aclarado interior - exterior, secado y enfriamiento. Posible recirculación.
Fin de proceso por consigna conductividad.
- **EQUIPOS DE LAVADO SEMI AUTOMÁTICO**
Para lavado y aclarado interior.
Fin de proceso por consigna conductividad.
- **EQUIPOS DE LAVADO MÓVILES**

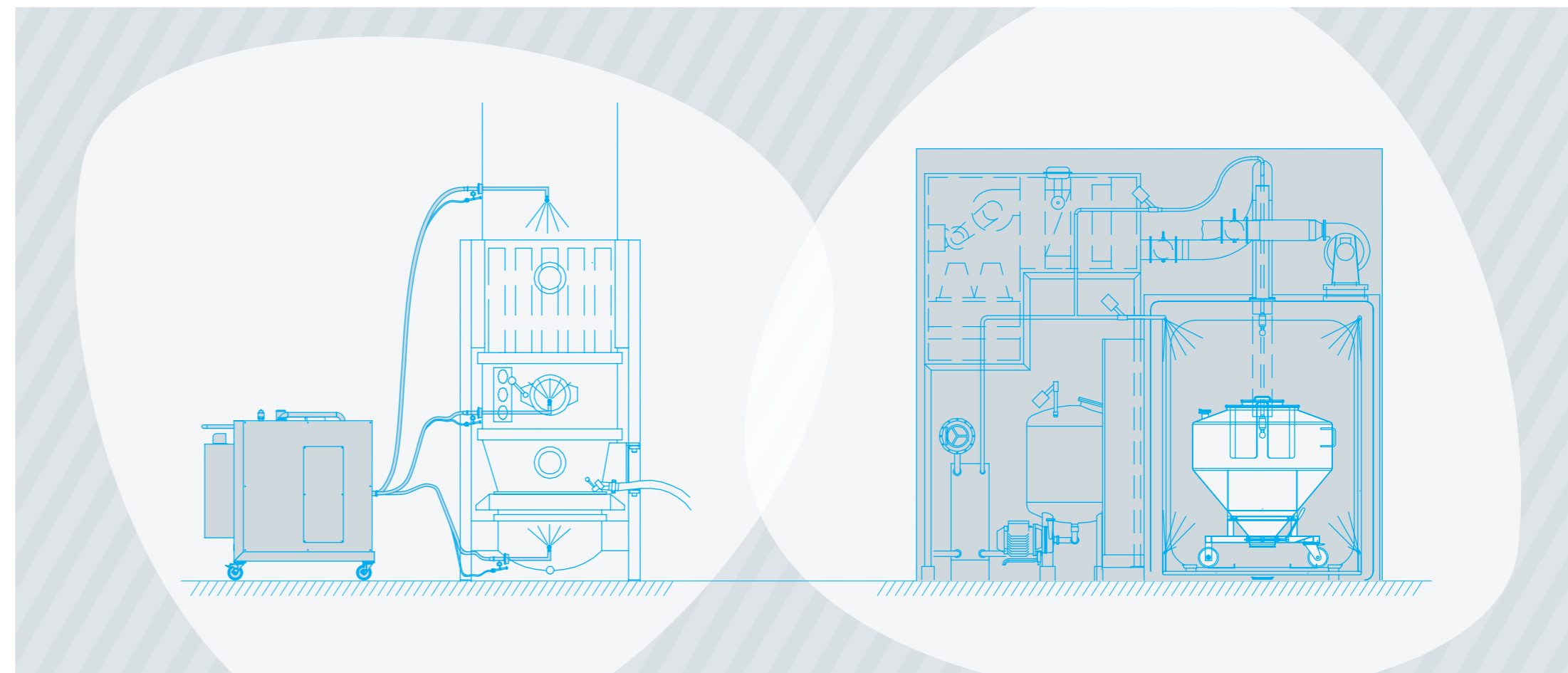
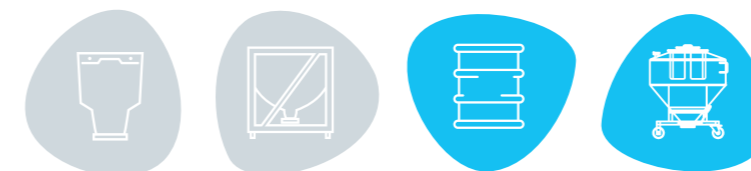



COMPLEMENTOS PARA **HANDLING**

Amplia variedad de complementos y equipamiento auxiliar para áreas GMP. (INOX- PLÁSTICO).

Consulte nuestro catálogo "Equipamiento auxiliar GMP".

- **BARRILES AISI316L GMP**, según estándares de mercado
- **TRANSPALLETAS INOX**
- **PALETS ALU Y PLÁSTICO**
- **VÁLVULAS SANITARIAS PARA SÓLIDOS DESDE ND100**
- **VÁLVULAS ROMPEDORAS - DESAGLOMERADORAS**
- **MOBILIARIO**
- **CARROS DE SERVICIO**





LASiUS
PHARMA

☎ +34 936 222 097

✉ lasius@lasiuspharma.com

www.lasiuspharma.com